

Type 1 - Quart Tournant

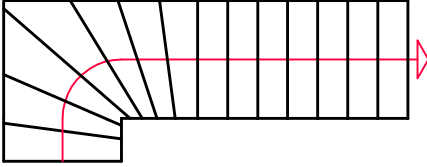

Type 2 - Quart Tournant et Arrivée Balancée

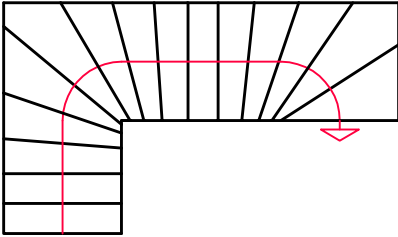

Type 3 - 2 Quarts Tournants

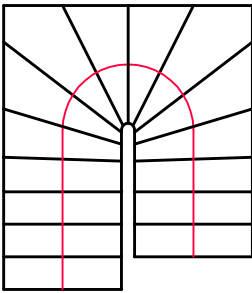

Type 4 - 2 Quarts Tournants avec Jour

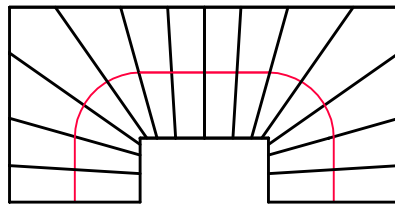

Type 5 - 2 Quarts Tournants Inversés

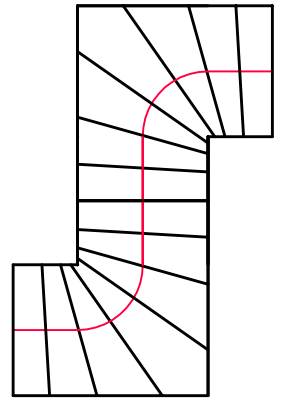

Volées Droites et Palier

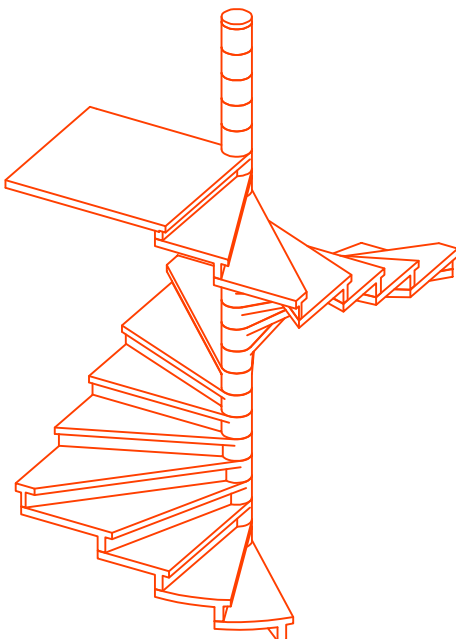
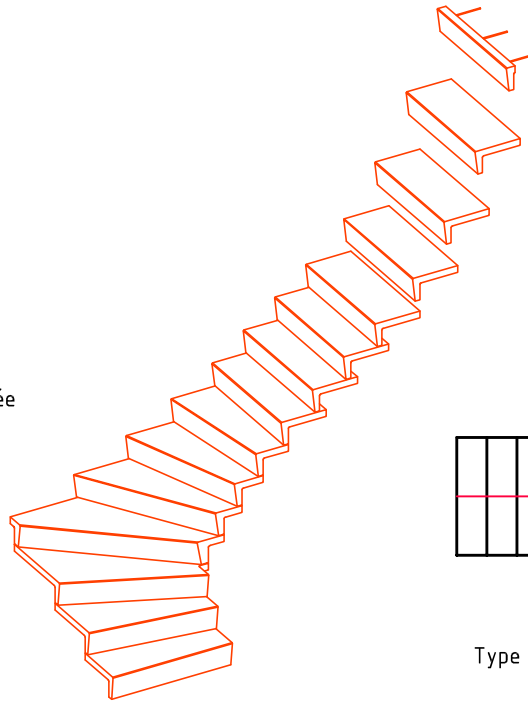
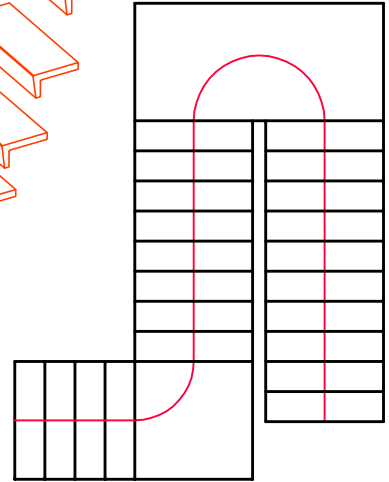

Hélicoïdal Trémie Ronde

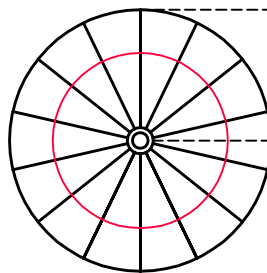

Hélicoïdal Trémie Carrée

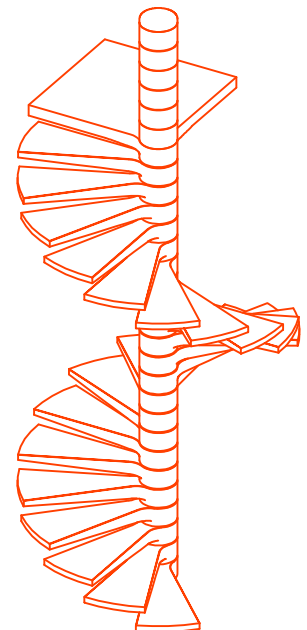
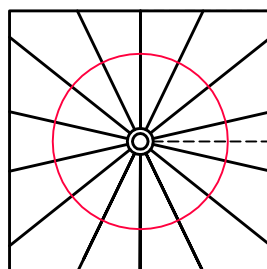

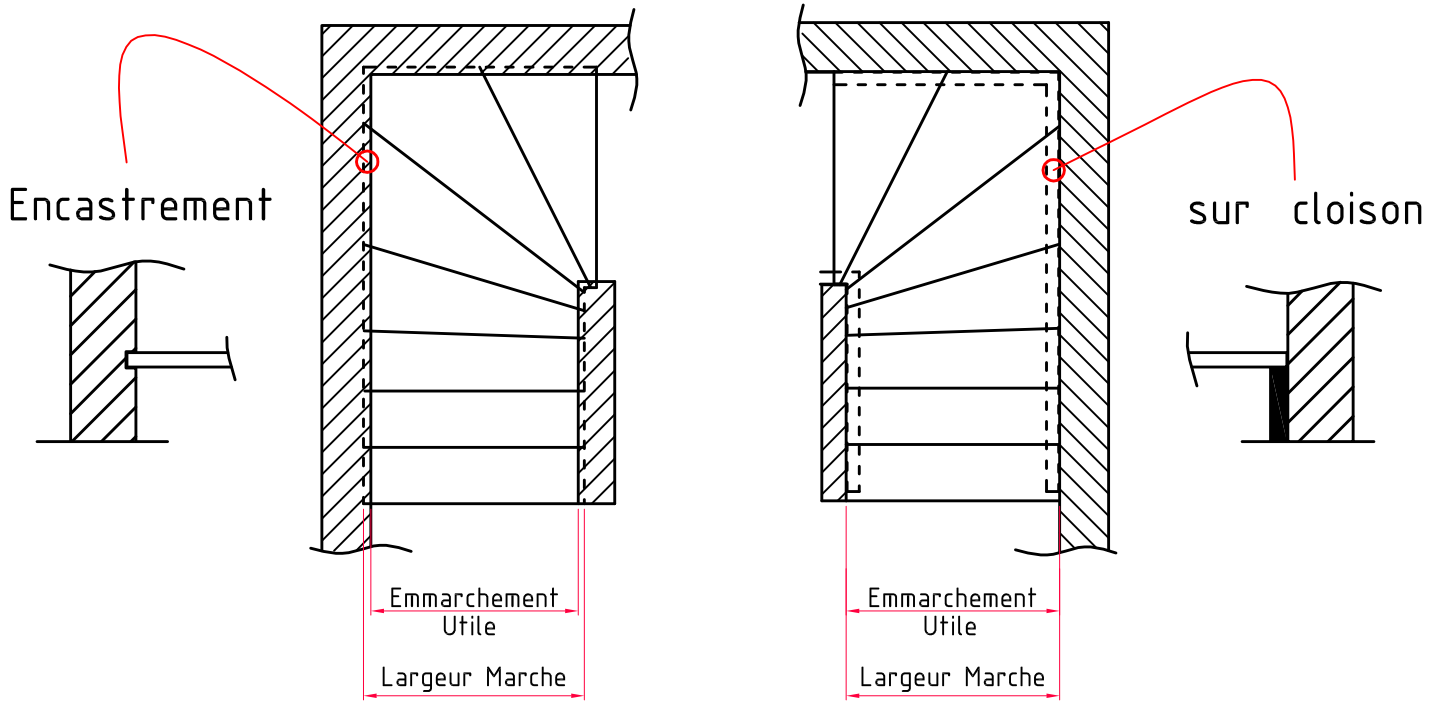

Limon Béton

Limon Métallique

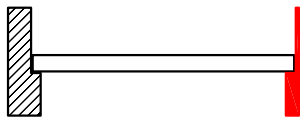

En Console

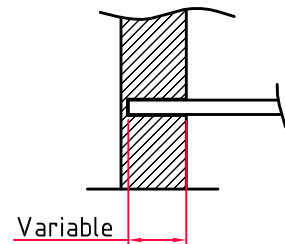

sur Crémaillère

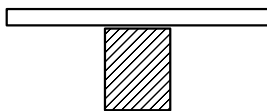

sur 2 Crémaillères

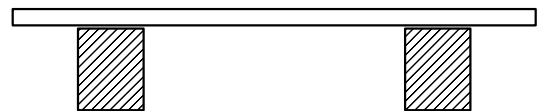

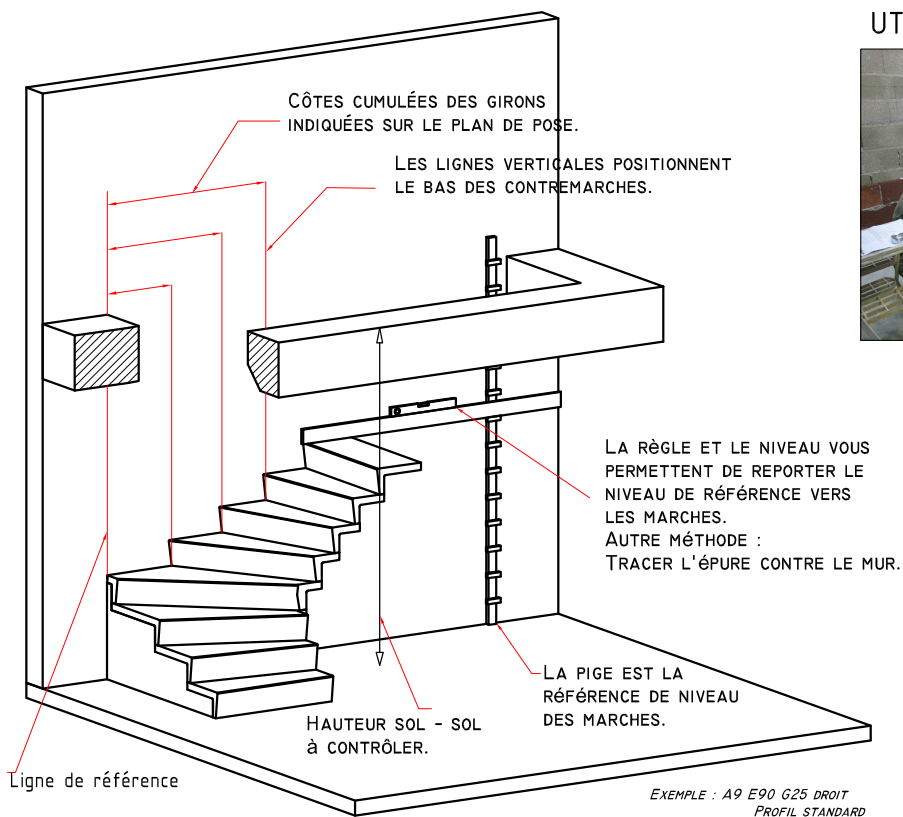

UTILISATION DE LA PIGE

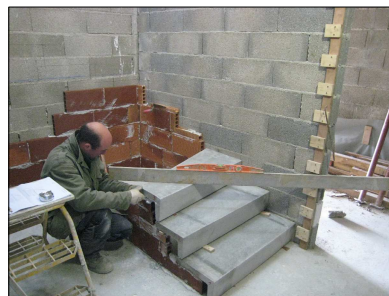



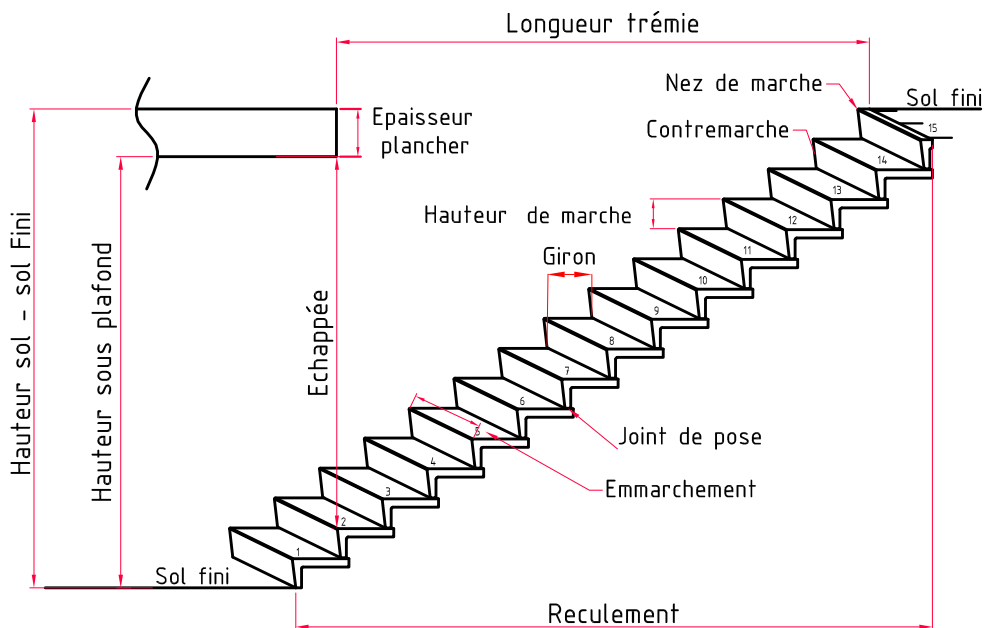
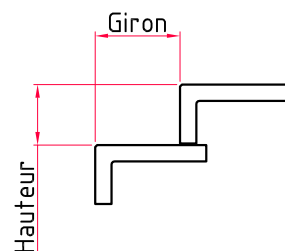















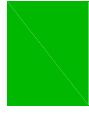







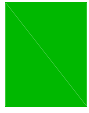













Giron et Hauteur variable
 $60 < 2h+g < 64$



4

Béton gris, ton pierre ou teinte à la demande

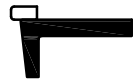
Profils Courants	Lisse	Bouchardé (frais)	Taloché	Sablé	Poli	Désactivé
Contremarche Inclinée: 2 ou 5cm 						
Contremarche Verticale 						
Profil Rustique 						
Nez Carré 					Dessus de la Marche Uniquement	
Sans Contremarche 						
Marche Massive 						
Paillasse Lisse 						
Nez Bois 	Profils nez bois à la demande - Section 80 / 40					

Vos coordonnées

Références chantier

Plan Type Adaptable

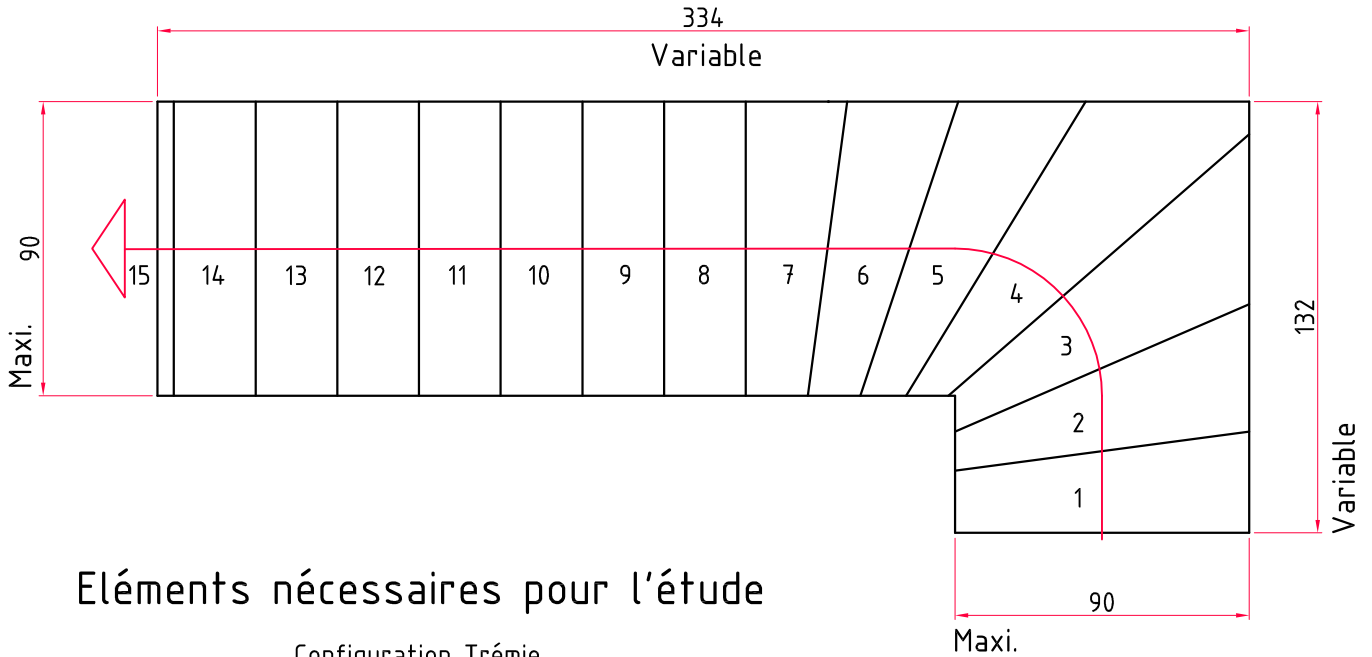

Éléments nécessaires pour l'étude

Configuration Trémie

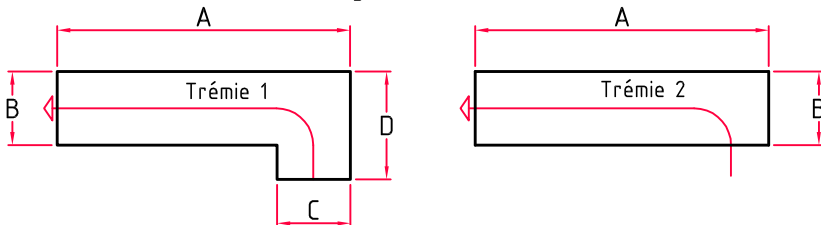

Voir Page 2 pour les typologies de Pose

Hauteur sol fini / sol fini :	
Épaisseur du plancher :	
A :	C :
B :	D :

TEINTE		FINITION	
Gris		Lisse	
Antracite		Sablé	
Ton Pierre		Désactivé	
Autre		Poncé	

Profils Disponibles

Contremache Inclinée 	Nez Carré 	Contremache Verticale 	Rustique 	Sans Contremache
--------------------------	---------------	---------------------------	--------------	----------------------

Vos coordonnées

Références chantier

Plan Type Adaptable

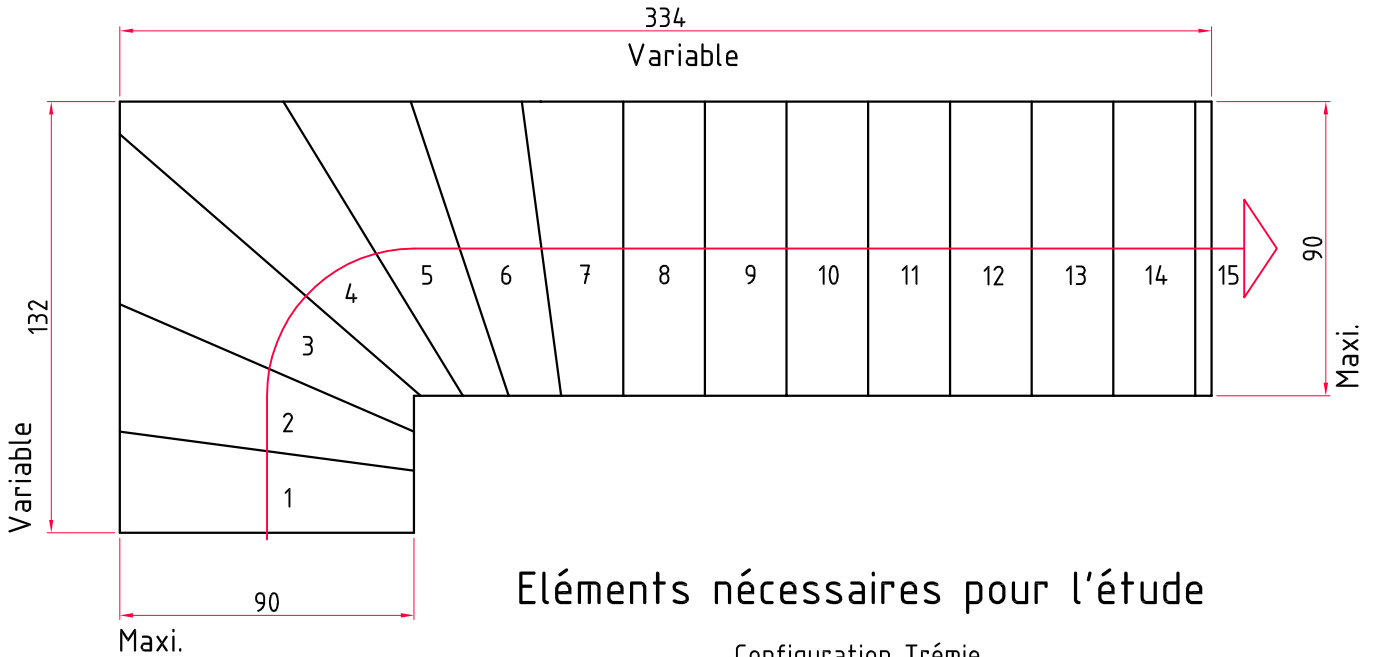

Éléments nécessaires pour l'étude

Configuration Trémie

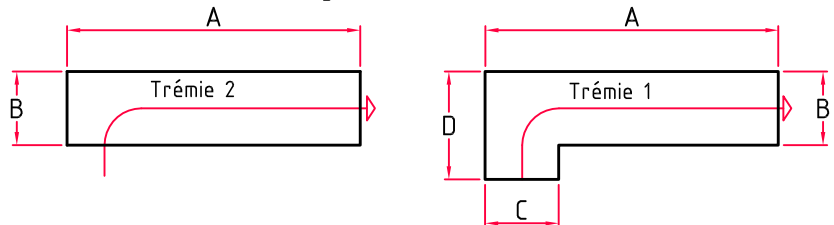

Voir Page 2 pour les typologies de Pose

Hauteur sol fini / sol fini :	
Épaisseur du plancher :	
A :	C :
B :	D :

TEINTE		FINITION	
Gris		Lisse	
Antracite		Sablé	
Ton Pierre		Désactivé	
Autre		Poncé	

Profils Disponibles

Contremache Inclinée 	Nez Carré 	Contremache Verticale 	Rustique 	Sans Contremache
--------------------------	---------------	---------------------------	--------------	----------------------

Vos coordonnées

Références chantier

Plan Type Adaptable

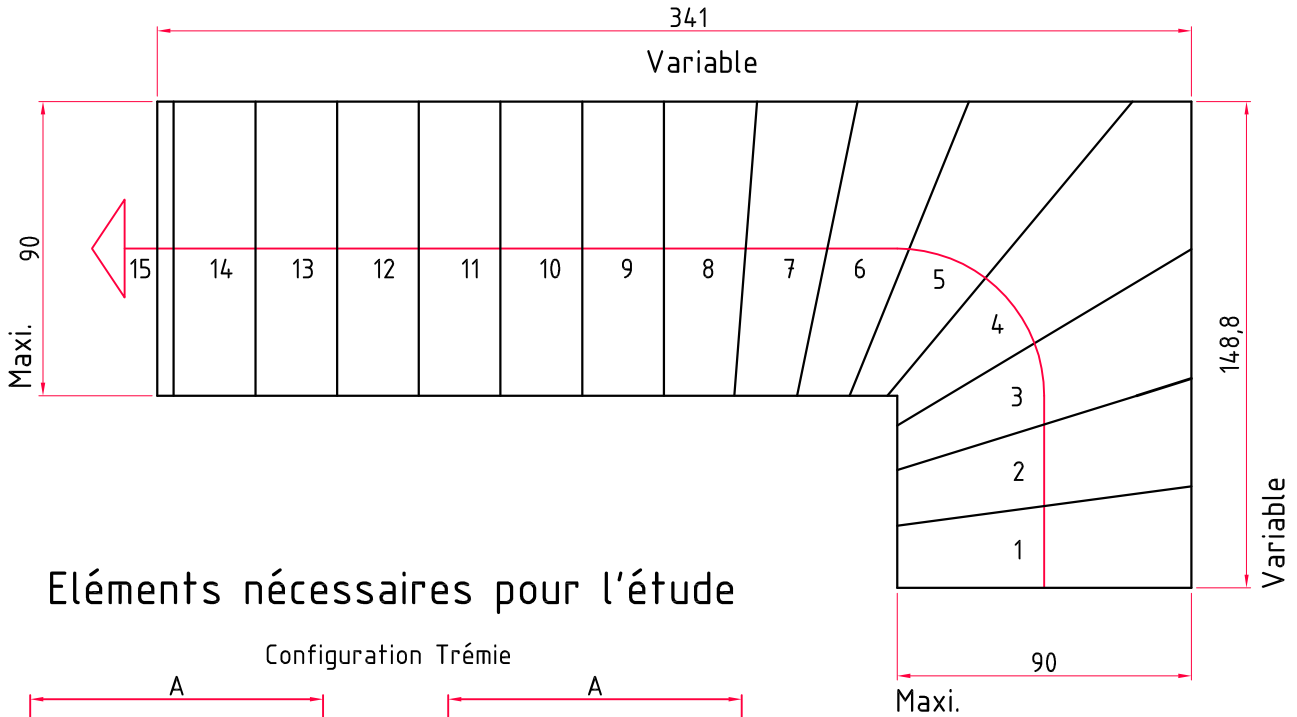

Éléments nécessaires pour l'étude

Configuration Trémie

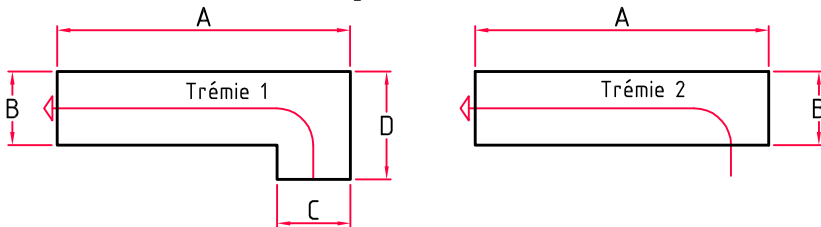

Voir Page 2 pour les typologies de Pose

Hauteur sol fini / sol fini :	
Épaisseur du plancher :	
A :	C :
B :	D :

TEINTE		FINITION	
Gris		Lisse	
Antracite		Sablé	
Ton Pierre		Désactivé	
Autre		Poncé	

Profils Disponibles

Contremache Inclinée 	Nez Carré 	Contremache Verticale 	Rustique 	Sans Contremache
--------------------------	---------------	---------------------------	--------------	----------------------

Vos coordonnées

Plan Type Adaptable

Références chantier

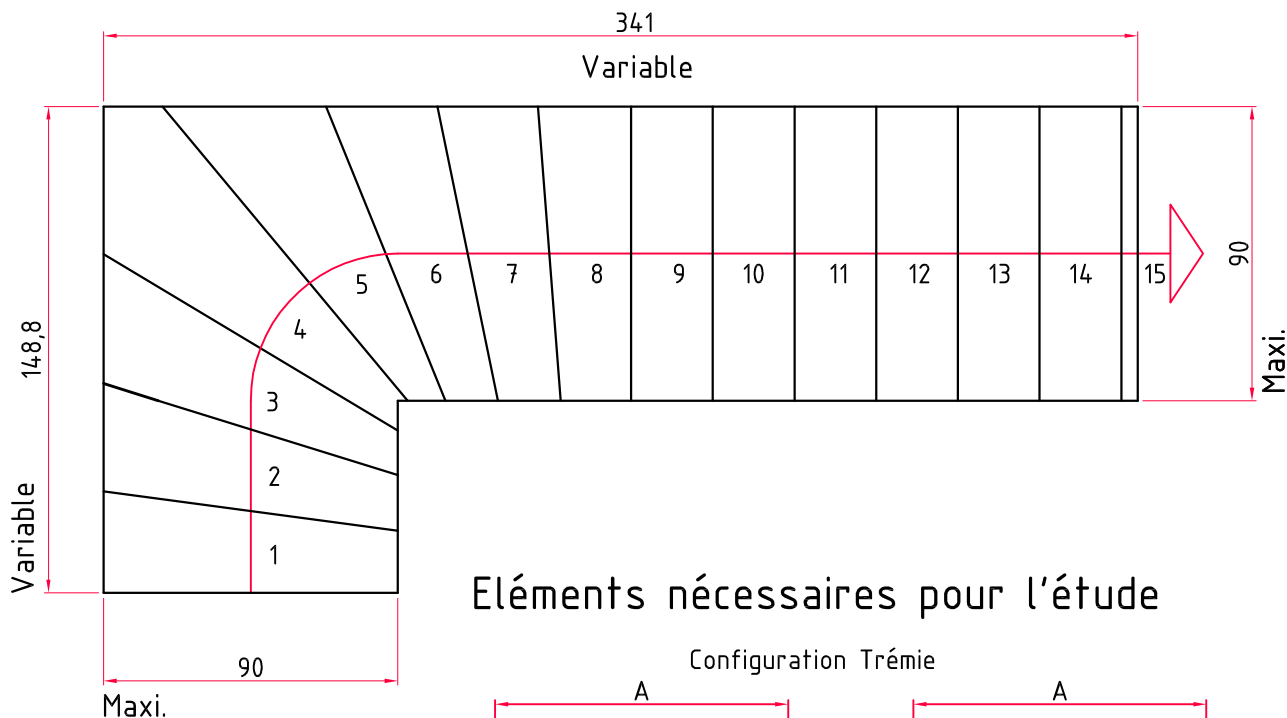

Voir Page 2 pour les typologies de Pose

Hauteur sol fini / sol fini :	
Epaisseur du plancher :	
A :	C :
B :	D :

TEINTE		FINITION	
Gris		Lisse	
Antracite		Sablé	
Ton Pierre		Désactivé	
Autre		Poncé	

Profils Disponibles

Contremache Inclinée 	Nez Carré 	Contremache Verticale 	Rustique 	Sans Contremache
--------------------------	---------------	---------------------------	--------------	----------------------

Vos coordonnées

Plan Type Adaptable

Références chantier

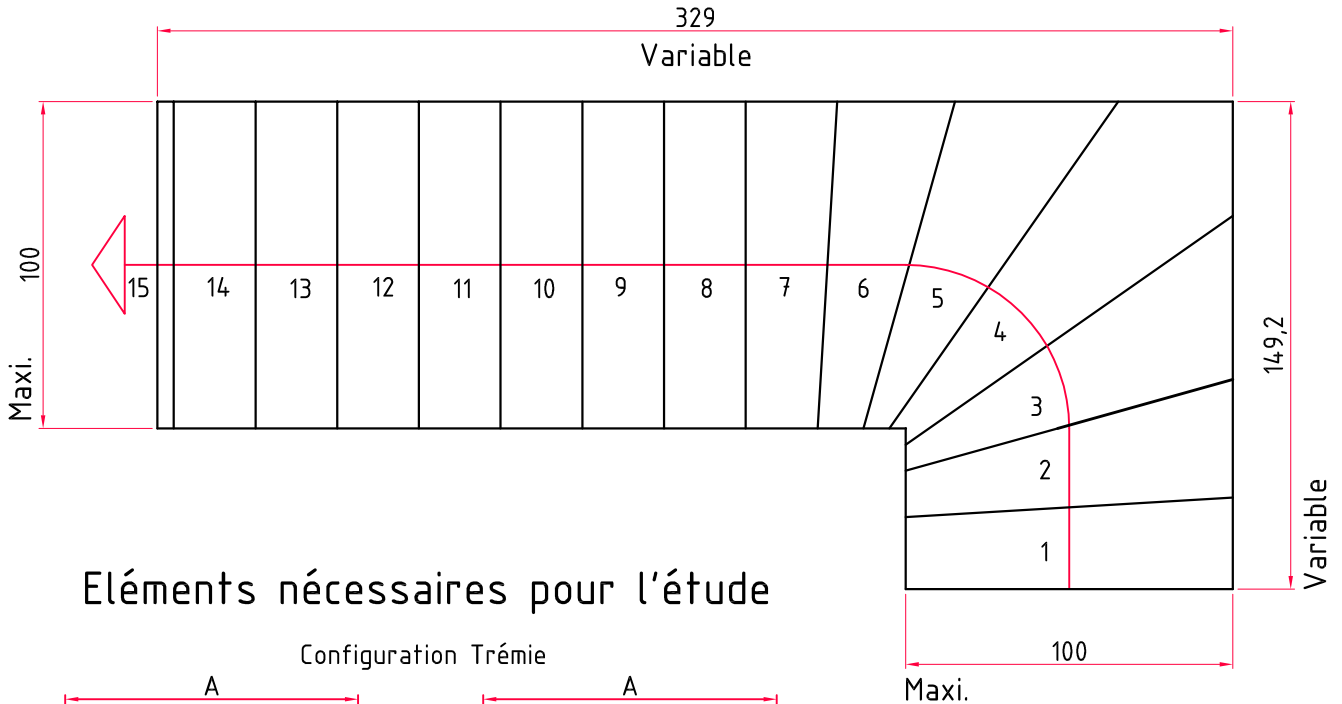

Éléments nécessaires pour l'étude

Configuration Trémie

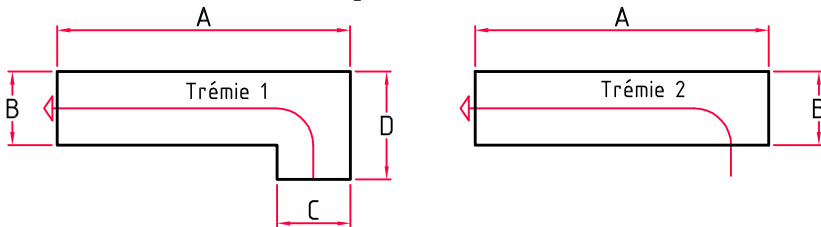

Voir Page 2 pour les typologies de Pose

Hauteur sol fini / sol fini :	
Épaisseur du plancher :	
A :	C :
B :	D :

TEINTE		FINITION
Gris		Lisse
Antracite		Sablé
Ton Pierre		Désactivé
Autre		Poncé

Profils Disponibles

Contremache Inclinée 	Nez Carré 	Contremache Verticale 	Rustique 	Sans Contremache
--------------------------	---------------	---------------------------	--------------	----------------------

Vos coordonnées

Plan Type Adaptable

Références chantier

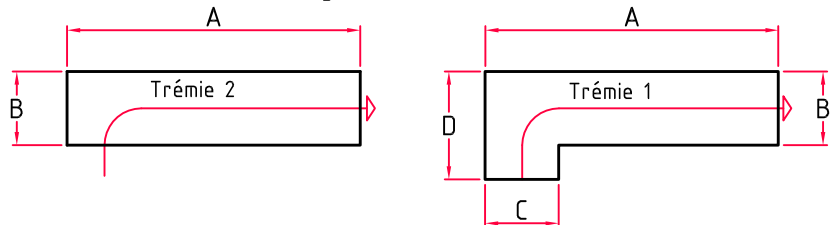
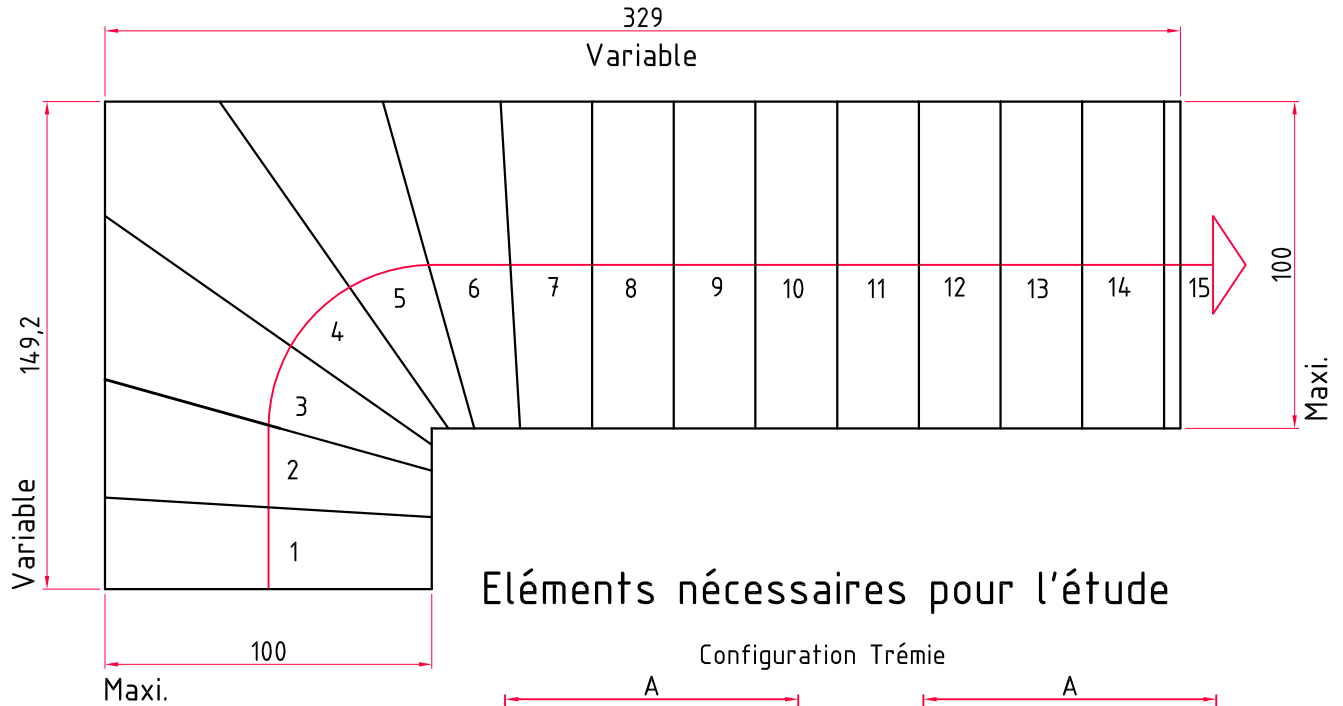

Voir Page 2 pour les typologies de Pose

Hauteur sol fini / sol fini :	
Epaisseur du plancher :	
A :	C :
B :	D :

TEINTE		FINITION
Gris		Lisse
Antracite		Sablé
Ton Pierre		Désactivé
Autre		Poncé

Profils Disponibles

Contremache Inclinée 	Nez Carré 	Contremache Verticale 	Rustique 	Sans Contremache
--------------------------	---------------	---------------------------	--------------	----------------------

Vos coordonnées

Références chantier

Plan Type Adaptable

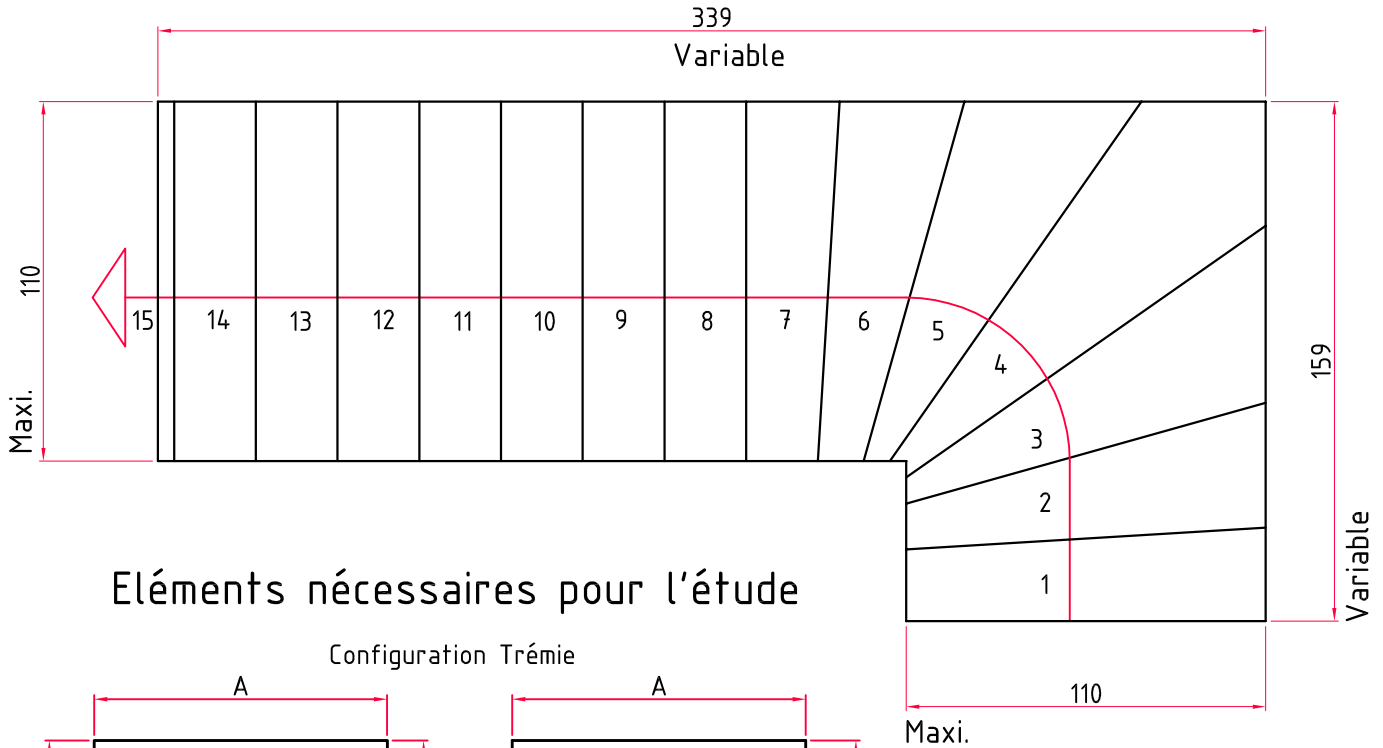

Voir Page 2 pour les typologies de Pose

Hauteur sol fini / sol fini :	
Epaisseur du plancher :	
A :	C :
B :	D :

TEINTE		FINITION
Gris		Lisse
Antracite		Sablé
Ton Pierre		Désactivé
Autre		Poncé

Profils Disponibles

Contremache Inclinée 	Nez Carré 	Contremache Verticale 	Rustique 	Sans Contremache
--------------------------	---------------	---------------------------	--------------	----------------------

Vos coordonnées

Références chantier

Plan Type Adaptable

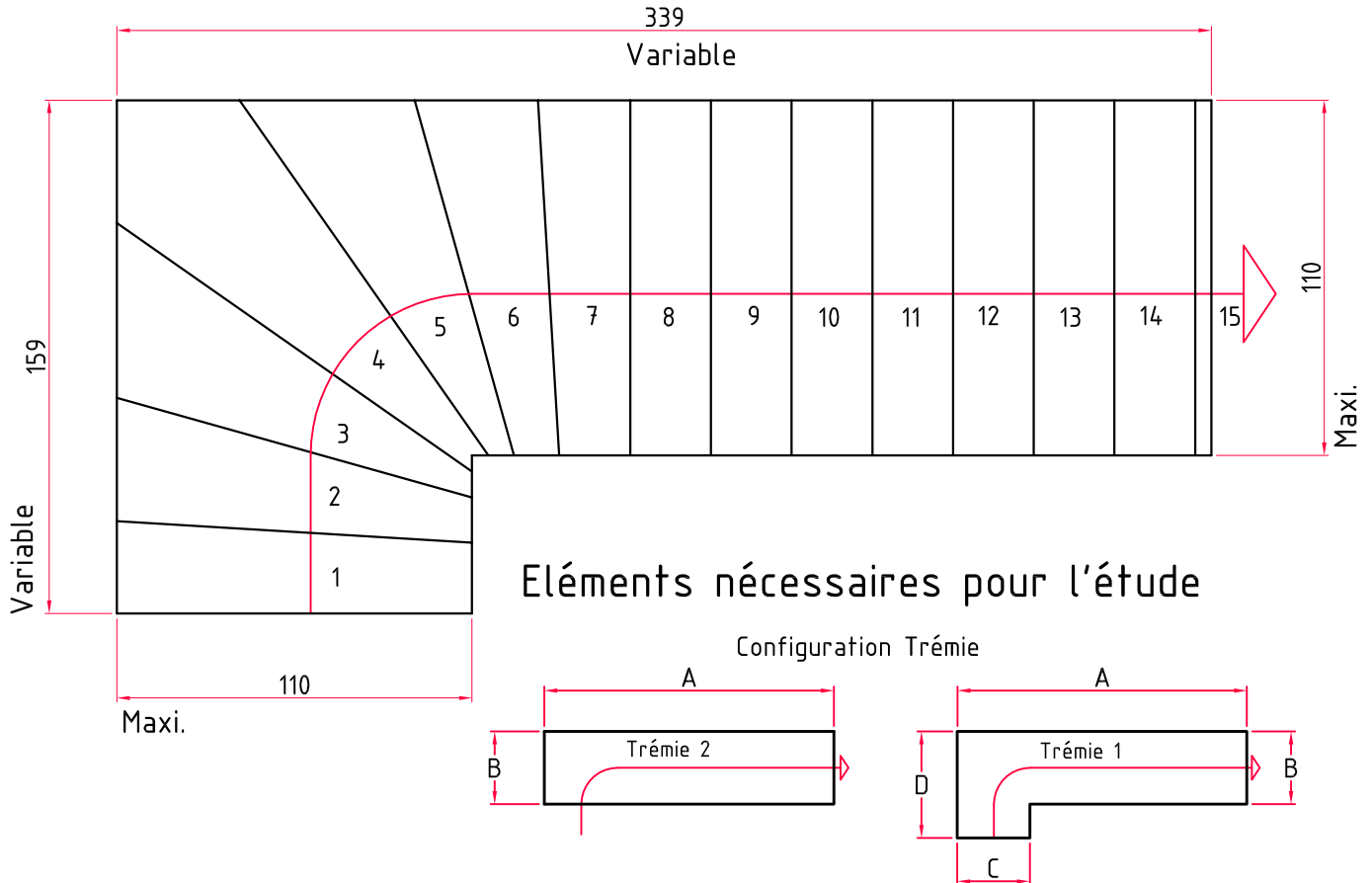

Voir Page 2 pour les typologies de Pose

Hauteur sol fini / sol fini :	
Epaisseur du plancher :	
A :	C :
B :	D :

TEINTE		FINITION
Gris		Lisse
Antracite		Sablé
Ton Pierre		Désactivé
Autre		Poncé

Profils Disponibles

Contremache Inclinée 	Nez Carré 	Contremache Verticale 	Rustique 	Sans Contremache
--------------------------	---------------	---------------------------	--------------	----------------------

Vos coordonnées

Références chantier

Plan Type Adaptable

Éléments nécessaires pour l'étude

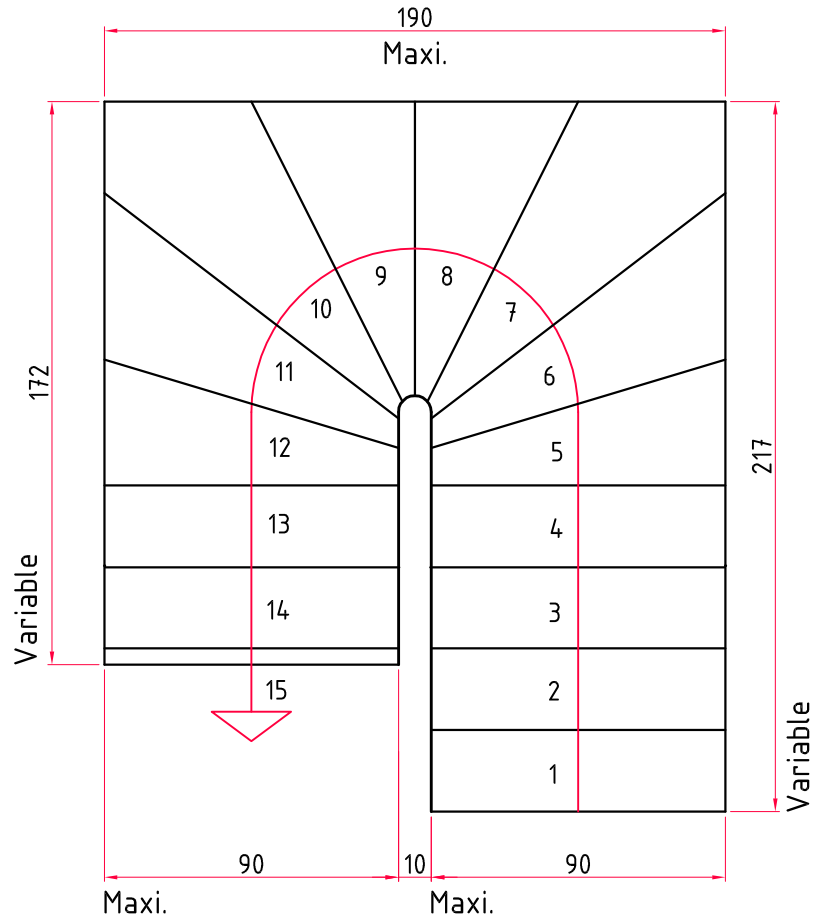
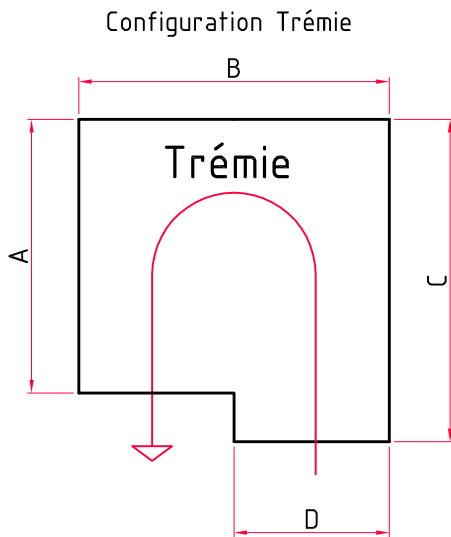

Voir Page 2 pour les typologies de Pose

Hauteur sol fini / sol fini :	
Épaisseur du plancher :	
A :	C :
B :	D :

TEINTE		FINITION
Gris		Lisse
Antracite		Sablé
Ton Pierre		Désactivé
Autre		Poncé

Profils Disponibles

Contremache Inclinée 	Nez Carré 	Contremache Verticale 	Rustique 	Sans Contremache
--------------------------	---------------	---------------------------	--------------	----------------------

Vos coordonnées

Plan Type Adaptable

Références chantier

Éléments nécessaires pour l'étude

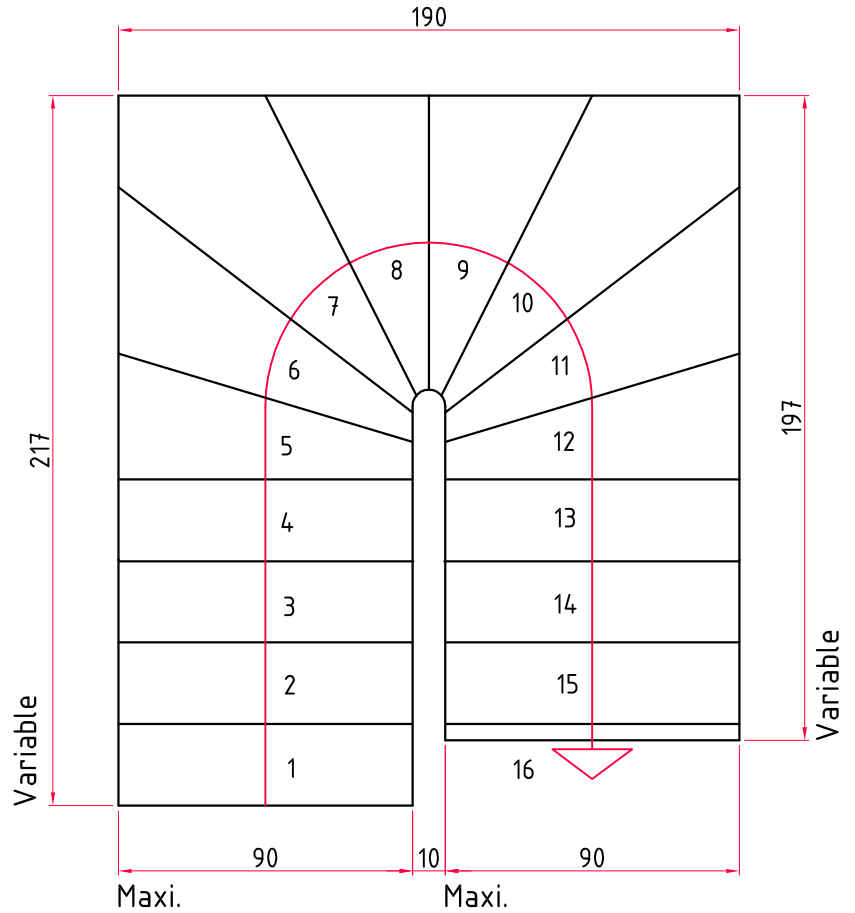
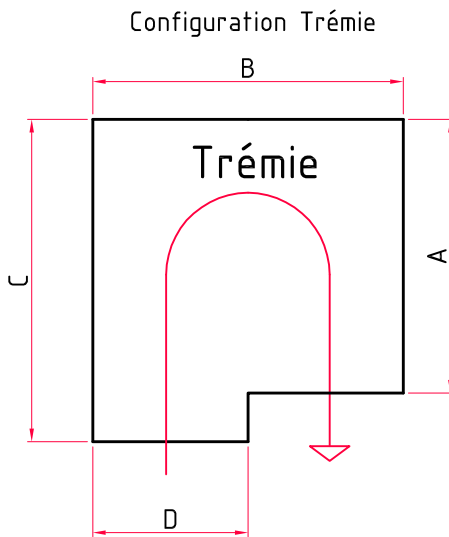

Voir Page 2 pour les typologies de Pose

Hauteur sol fini / sol fini :	
Épaisseur du plancher :	
A :	C :
B :	D :

TEINTE		FINITION
Gris		Lisse
Antracite		Sablé
Ton Pierre		Désactivé
Autre		Poncé

Profils Disponibles

Contremache Inclinée 	Nez Carré 	Contremache Verticale 	Rustique 	Sans Contremache
--------------------------	---------------	---------------------------	--------------	----------------------

Vos coordonnées

Plan Type Adaptable

Références chantier

Éléments nécessaires pour l'étude

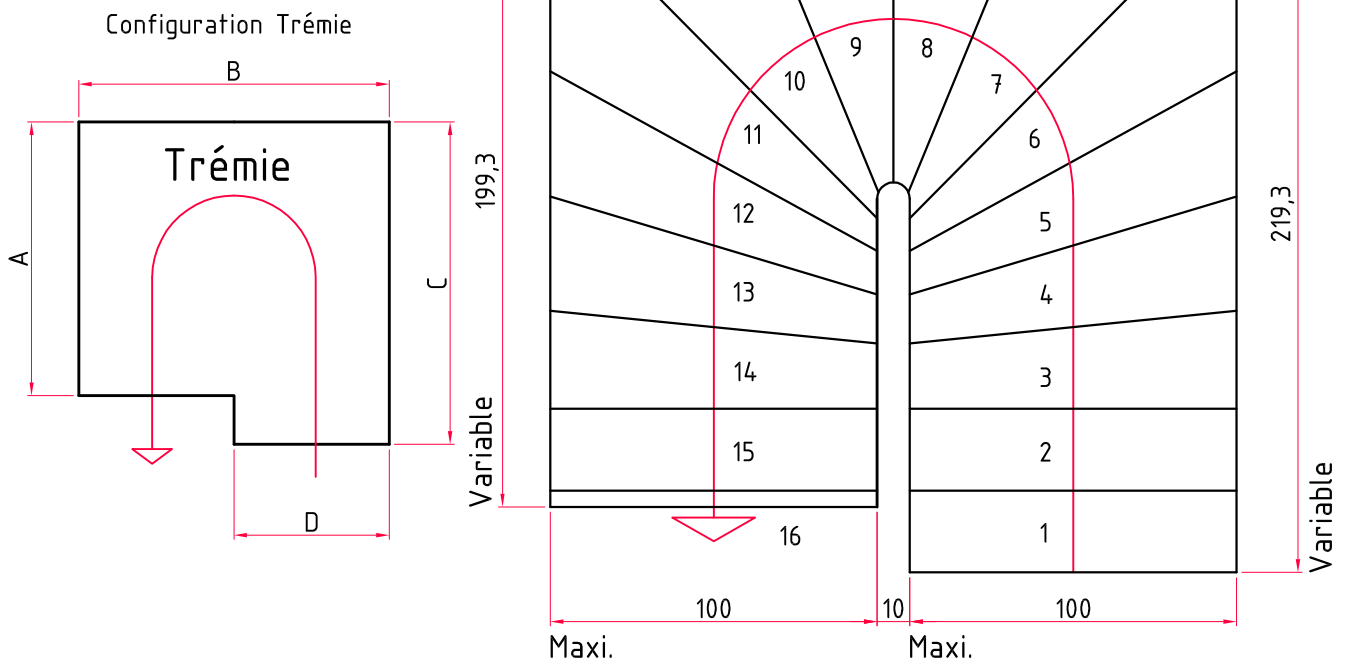

Voir Page 2 pour les typologies de Pose

Hauteur sol fini / sol fini :	
Épaisseur du plancher :	
A :	C :
B :	D :

TEINTE		FINITION
Gris		Lisse
Antracite		Sablé
Ton Pierre		Désactivé
Autre		Poncé

Profils Disponibles

Contremache Inclinée 	Nez Carré 	Contremache Verticale 	Rustique 	Sans Contremache
--------------------------	---------------	---------------------------	--------------	----------------------

Vos coordonnées

Références chantier

Plan Type Adaptable

Éléments nécessaires pour l'étude

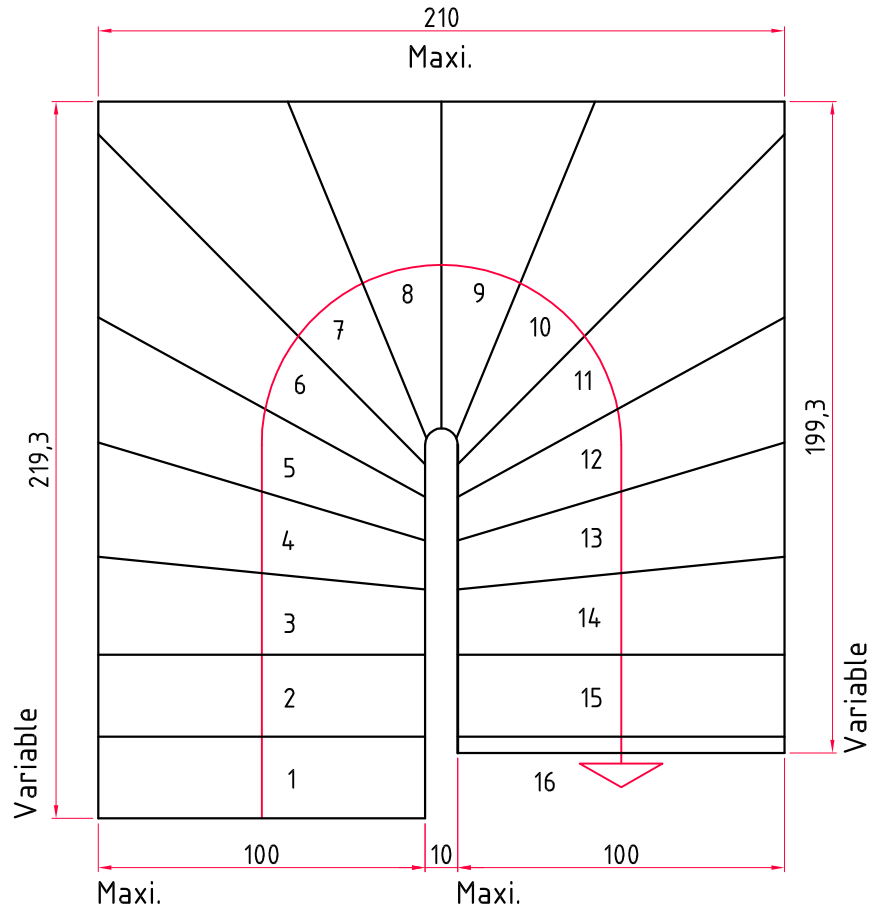
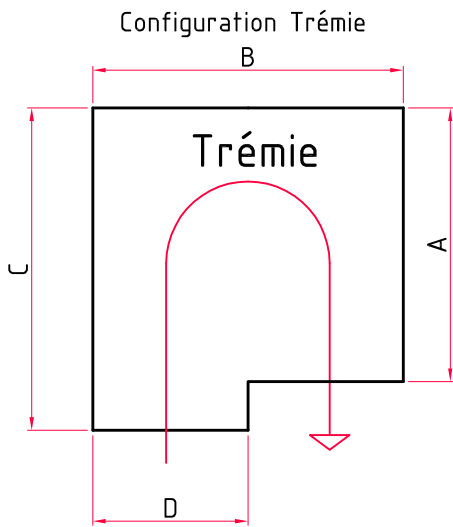

Voir Page 2 pour les typologies de Pose

Hauteur sol fini / sol fini :	
Épaisseur du plancher :	
A :	C :
B :	D :

TEINTE		FINITION
Gris		Lisse
Antracite		Sablé
Ton Pierre		Désactivé
Autre		Poncé

Profils Disponibles

Contremache Inclinée	Nez Carré	Contremache Verticale	Rustique	Sans Contremache



30

ESCALIER MARCHE A MARCHE

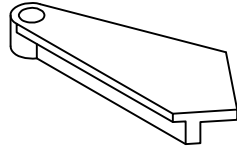

HELICOIDAL TREMIE CARREE Avec Contremarches

Document à nous retourner pour une demande de prix

Vos Coordonnées - Référence Chantier - Date

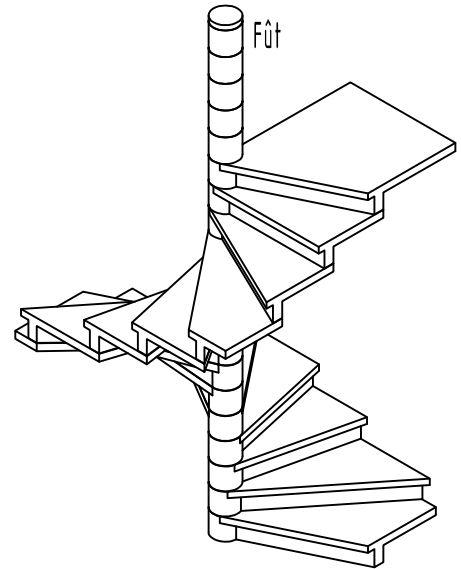

Marche de Départ

Nez Carré 5x5

Fût D. 20.8 cm

Encombrement Maxi. 240x240cm

Hauteur Marche Variable

Angle 22.5° ou 25°7

Sens de Rotation: Gauche

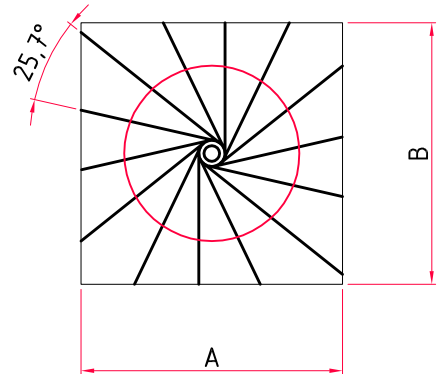

Mentionner sur le croquis ci-dessus la position souhaitée du Départ et de l'Arrivée

Hauteur Sol/Sol Fini :		
Epaisseur Plancher :		
Diamètre :		
Cote A :		
Cote B :		

TEINTE	Gris	
	Blanc	
	Anthracite	
	Ton Pierre	
	Sur Demande	

USAGE	Privé	
	Public	
	ERP	

FINITION	Lisse	
	Sablé	
	Désactivé	
	Ciré	
	Marche Poncée	

LOCALISATION	Intérieur	
	Extérieur	

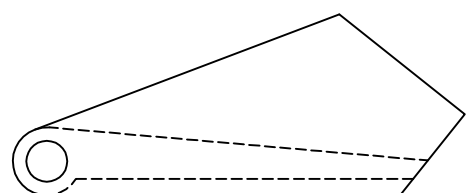
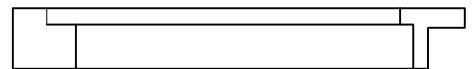
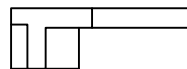

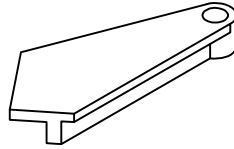

HELICOIDAL TREMIE CARREE Avec Contremarches

Document à nous retourner pour une demande de prix

Vos Coordonnées - Référence Chantier - Date

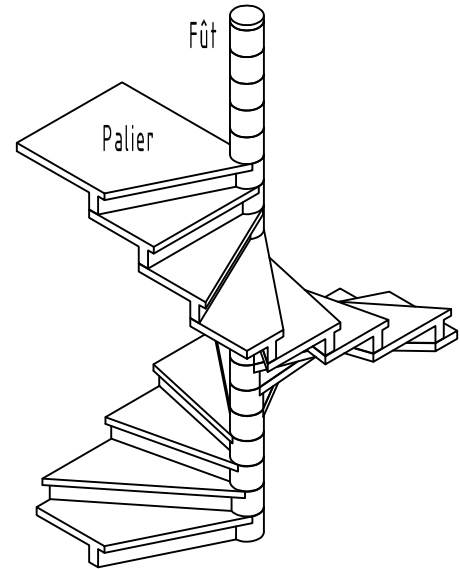

Marche de Départ

Nez Carré 5x5

Fût D. 20.8 cm

Encombrement Maxi. 240x240cm

Hauteur Marche Variable

Angle 22.5° ou 25°7

Sens de Rotation: Droite

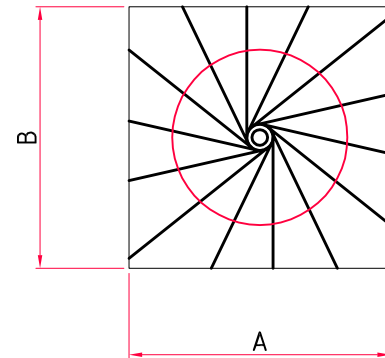

Mentionner sur le croquis ci-dessus la position souhaitée du Départ et de l'Arrivée

Hauteur Sol/Sol Fini :		
Epaisseur Plancher :		
Diamètre :		
Cote A :		
Cote B :		

TEINTE	Gris	
	Blanc	
	Anthracite	
	Ton Pierre	
	Sur Demande	

USAGE	Privé	
	Public	
	ERP	

FINITION	Lisse	
	Sablé	
	Désactivé	
	Ciré	
	Marche Poncée	

LOCALISATION	Intérieur	
	Extérieur	

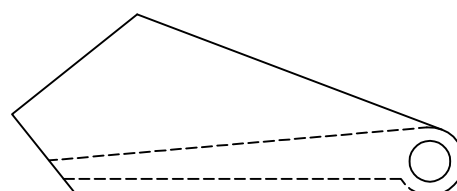
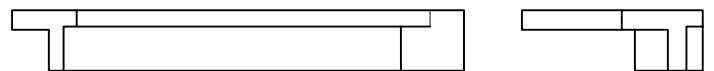

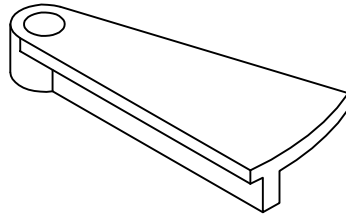

Document à nous retourner pour une demande de prix

Vos Coordonnées - Référence Chantier - Date

Nez Carré 5x5
 Fût D. 20.8 cm
 Diamètre Maxi. 240 cm
 Hauteur Marche Variable
 Angle 22.5° ou 25°7
 Sens de Rotation: Gauche

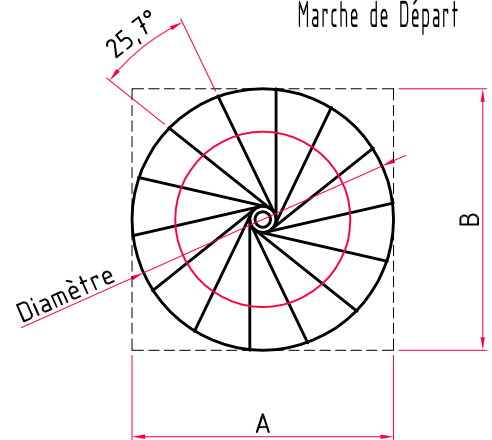
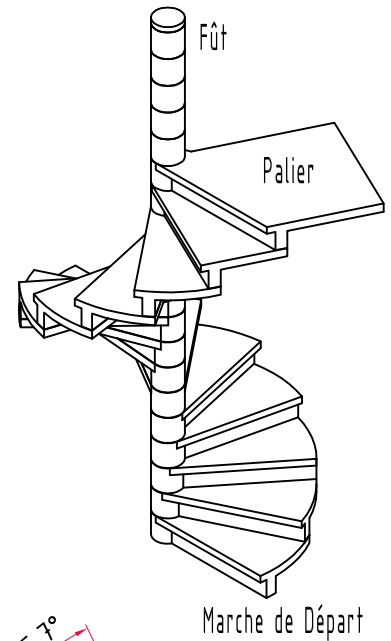

Mentionner sur le croquis ci-dessus la position souhaitée du Départ et de l'Arrivée

Hauteur Sol/Sol Fini :	
Epaisseur Plancher :	
Diamètre :	
Cote A :	
Cote B :	

TEINTE	Gris	
	Blanc	
	Anthracite	
	Ton Pierre	
	Sur Demande	

USAGE	Privé	
	Public	
	ERP	

FINITION	Lisse	
	Sablé	
	Désactivé	
	Ciré	
	Marche Poncée	

LOCALISATION	Intérieur	
	Extérieur	

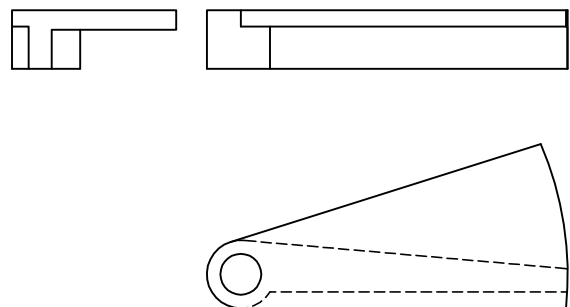

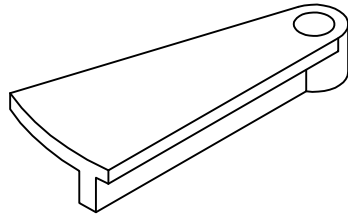

Document à nous retourner pour une demande de prix

Vos Coordonnées - Référence Chantier - Date

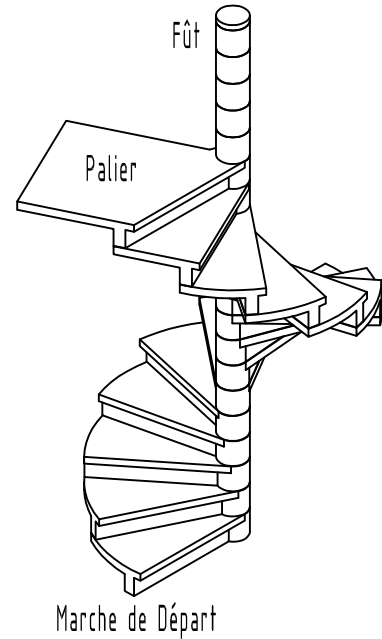

Nez Carré 5x5
Fût D. 20.8 cm
Diamètre Maxi. 240 cm
Hauteur Marche Variable
Angle 22.5° ou 25°7
Sens de Rotation: Droite

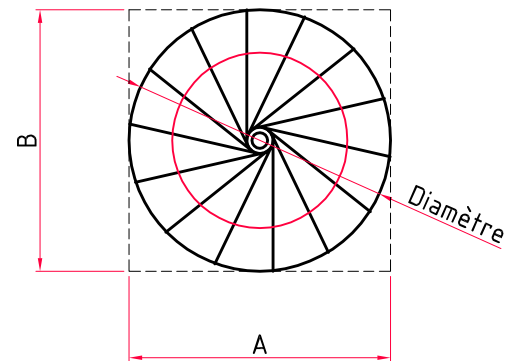

Mentionner sur le croquis ci-dessus la position souhaitée du Départ et de l'Arrivée

Hauteur Sol/Sol Fini :	
Epaisseur Plancher :	
Diamètre :	
Cote A :	
Cote B :	

TEINTE	Gris	
	Blanc	
	Anthracite	
	Ton Pierre	
	Sur Demande	

USAGE	Privé	
	Public	
	ERP	

FINITION	Lisse	
	Sablé	
	Désactivé	
	Ciré	
	Marche Poncée	

LOCALISATION	Intérieur	
	Extérieur	

